

## HASZNÁLATI ÚTMUTATÓ

# Biztonsági óvintézkedések

(LED TV\*)

---

\* Az LG LED TV megnevezés a LED-háttérfénnyel ellátott LCD-képernyőkre vonatkozik.

A készülék használatba vétele előtt figyelmesen olvassa el az útmutatót, és őrizze meg, mert később szüksége lehet rá.

28TN515S 24TN510S

28TN525S 24TN520S

# TARTALOMJEGYZÉK

|  |    |
|--|----|
| LICENCEK -----   | 3  |
| INFORMÁCIÓK A NYÍLT FORRÁSKÓDÚ<br>SZOFTVERREL KAPCSOLATBAN ----- | 3  |
| ELŐKÉSZÜLETEK -----  | 3  |
| KÜLÖN MEGVÁSÁROLHATÓ<br>TARTOZÉKOK -----                         | 4  |
| A TV FELEMELÉSE ÉS SZÁLLÍTÁSA -----                              | 4  |
| A TV BEÁLLÍTÁSA -----  | 5  |
| A GOMB HASZNÁLATA -----  | 5  |
| FELSZERELÉS ASZTALRA -----                                       | 6  |
| FELSZERELÉS FALRA -----  | 7  |
| CSATLAKOZÁSOK (ÉRTESÍTÉSEK) -----                                | 8  |
| TÁVIRÁNYÍTÓ -----  | 9  |
| HASZNÁLATI ÚTMUTATÓ -----  | 10 |
| KARBANTARTÁS -----   | 11 |
| HIBAELHÁRÍTÁS -----  | 11 |
| MŰSZAKI ADATOK -----   | 12 |

# LICENCEK

A támogatott licencek típusától függően eltérőek lehetnek.

A licencekkel kapcsolatos további tudnivalóért látogasson el a [www.lge.com](http://www.lge.com) webhelyre.



# INFORMÁCIÓK A NYÍLT FORRÁSKÓDÚ SZOFTVERREL KAPCSOLATBAN

A termékben található GPL, LGPL, MPL és más nyílt forráskódú licencek forráskódjának beszerzése érdekében látogasson el a <http://opensource.lge.com> webhelyre.

A forráskód mellett minden hivatkozott licencceltétel, jótállási nyilatkozat és szerzői jogi közlemény letölthető.

Az LG Electronics a vonatkozó költségeknek megfelelő összegért (az adathordozó, a szállítás és a kezelés költségei) CD-ROM-on is biztosítani tudja Önnek a nyílt forráskódot, ha írásos kérelmet küld az [opensource@lge.com](mailto:opensource@lge.com) e-mail-címre.

Ez az ajánlat a termék utolsó kiszállításának idejétől számított három évig érvényes. Ez az ajánlat mindenki számára érvényes, akihez eljut ez az információ.

# ELŐKÉSZÜLETEK

## ! MEGJEGYZÉS

- Az ábra némileg eltérhet az Ön készülékétől.
- A készüléke képernyőjén megjelenő menük némileg eltérhetnek a kézikönyvben szereplő ábráktól.
- A rendelkezésre álló menüpontok és beállítások a bemeneti forrástól vagy a termék típusától függően változhatnak.
- A jövőben újabb funkciókkal bővíülhetnek a TV szolgáltatásai.
- A TV készenléti üzemmódba kapcsolható az energiafogyasztás csökkentése érdekében. A TV-t ki kell kapcsolni, ha egy ideig nem fogják nézni, mert így csökkenthető az energiafogyasztás.
- Jelentős mértékben csökkenthető a használat közbeni energiafogyasztás és a működés költségei, ha csökkenti a kép fényerejét.
- A termékhez mellékelt elemek típusától és országtól függően változhatnak.
- A termékfunkciók továbbfejlesztése miatt az útmutatóban feltüntetett műszaki adatokban vagy a tartalomban – minden előzetes értesítés nélkül – változás következhet be.
- Az optimális csatlakoztathatóság miatt a HDMI-kábelek és USB eszközök dugójának foglalata ne legyen 10 mm-nél vastagabb és 18 mm-nél szélesebb. Használjon hosszabbító kábelt, amely támogatja az USB 2.0 szabványt, ha az USB-kábel vagy az USB-memória nem illik a TV-készülék USB-portjába.

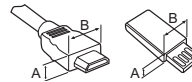

\*A ≙ 10 mm

\*B ≙ 18 mm

- HDMI-tanúsítvánnyal ellátott kábelt használjon. Ha nem HDMI-tanúsítvánnyal ellátott kábelt használ, akkor előfordulhat, hogy nem jelenik meg a kép, vagy hogy csatlakozási hiba jelentkezik.
- Ajánlott HDMI-kábel típusok
  - Ultra High-Speed HDMI®/™ kábel (maximum 3 m)

**FIGYELEM**

- A készülék biztonságosságának és élettartamának megőrzése érdekében ne használjon jóvá nem hagyott tartozékokat.
- A garancia nem terjed ki a jóvá nem hagyott tartozékok használata által okozott károokra és sérülésekre.

## KÜLÖN MEGVÁSÁROLHATÓ TARTOZÉKOK

A külön megvásárolható tartozékok a termékminőség javítása érdekében értesítés nélkül változhatnak vagy módosulhatnak. Az alábbi kiegészítőket márkakereskedőjénél vásárolhatja meg. Ezek a készülékek csak bizonyos típusokkal használhatók.

A típus neve vagy kivitele megváltozhat a termék funkcióinak továbbfejlesztésétől, illetve a gyártó körülményeitől vagy az eljárástól függően.

### Magic távirányító

(Típusfüggő)

**AN-MR19BA**

Ellenőrizze a vezeték nélküli modul leírásában, hogy a tévékészülékének típusa támogatja-e a Bluetooth-t, hogy meggyőződjön arról, hogy a készülék valóban használható-e a Magic távirányítóval.

## A TV FELEMELÉSE ÉS SZÁLLÍTÁSA

A TV mozgatásakor vagy felemelésakor a karcolódás vagy egyéb sérülés elkerülésére, valamint a biztonságos szállítás érdekében a készülék típusától és méretétől függetlenül olvassa el a következő utasításokat.

- A TV-készüléket az eredeti dobozában vagy csomagolásában ajánlott mozgatni.
- A TV mozgatása vagy felemelése előtt húzza ki a tápkábelt és az összes többi kábelt.
- Amikor a TV-t a kezében tartja, a képernyő sérülésének elkerülése érdekében a hátlapja nézzen Ön felé.
- Tartsa erősen a TV tetejét és alját. Ne tartsa a készüléket az áttetsző részénél, a hangszórónál vagy a hangszórórácsnál fogva.

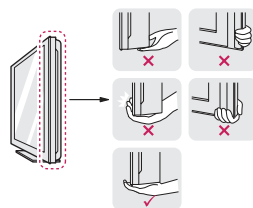

- A TV-készüléket a szállítás során óvja az ütődéstől és a túlzott rázkódtástól.
- A TV-készüléket a szállításkor tartsa függőlegesen, ne fordítsa az oldalára, illetve ne döntse balra vagy jobbra.

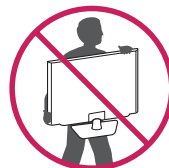

- Ne próbálja meg túlzott erővel hajlítani a keretet, mivel ez a kijelző megrongálódásához vezethet.

## ⚠ FIGYELEM

- Mindig tartózkodjon a képernyő megérintésétől, mert azzal a képernyő sérülését idézheti elő.
- Ne szállítsa a tévét fejjel lefelé, az állványtestnél (vagy a talpnál) fogva, mert így a tévé leeshet az állványáról, és károsodhat vagy sérülést okozhat.
- A TV mozgatásakor ügyeljen rá, hogy ne tegyen kárt a kiálló joystick gombban. (Típusfüggő)

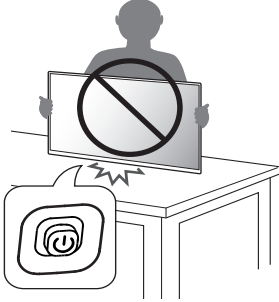

## A TV BEÁLLÍTÁSA

### ⚠ FIGYELEM

- Az állvány és a TV-készülék csatlakoztatásakor helyezze a készüléket képernyővel lefelé egy párnázott asztalra vagy egyenes felületre, hogy megvédje a képernyőt a karcolódásoktól.
- Ne vigyen fel idegen anyagot (olajat, kenőanyagot stb.) a csavarokra a termék összerakásakor. (Ha így tesz, azzal károsíthatja a terméket.)

### ! MEGJEGYZÉS

- Mielőtt a TV-készüléket a falra szereli, távolítsa el az állványt a csatlakoztatás műveleteinek fordított sorrendű elvégzésével. (Csak TN52\*S)
- Emelje fel a talp alján lévő reteszt, és válassza le a talpat a TV-ről. (Csak TN51\*S)

## A GOMB HASZNÁLATA

- A TV-t a gomb megnyomásával működtetheti.
- Az ábra némileg eltérhet az Ön készülékétől.

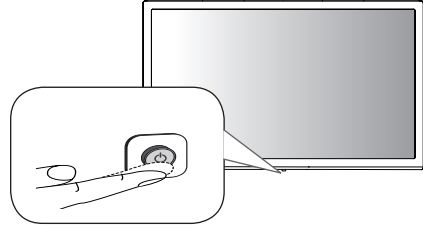





### Alapfunkciók

|   |  |
|---|--|
|  | Bekapcsolás (Nyomja meg)<br>Kikapcsolás <sup>1</sup> (Nyomva tartásra)<br>Menüvezérlés (Nyomja meg <sup>2</sup> )<br>Menü kiválasztása (Nyomva tartásra <sup>3</sup> ) |
|---|--|

- 1 A futó alkalmazások bezárulnak.
- 2 Röviden nyomja meg a beállítások gombot, amikor a TV be van kapcsolva, és lépjen be a menübe.
- 3 A funkciót akkor tudja használni, ha belép a menüvezérlésbe.

### A menü beállítása (távírányító segítségével)

A TV bekapcsolt állapotában nyomja meg a gombot. A gomb segítségével módosíthatja a menübeállításokat.

|   |                                      |
|---|--------------------------------------|
|    | A készülék kikapcsolása.             |
|    | A bemeneti jelforrás módosítása.     |
|   | A hangerő szabályozása.              |
|  | Tallózás a mentett programok között. |

# FELSZERELÉS ASZTALRA

- Az ábra némileg eltérhet az Ön készülékétől.
- 1 Emelje fel a TV-készüléket, és állítsa az asztalon függőleges helyzetbe.
    - A megfelelő szellőzés érdekében hagyjon a faltól (legalább) 100 mm helyet.

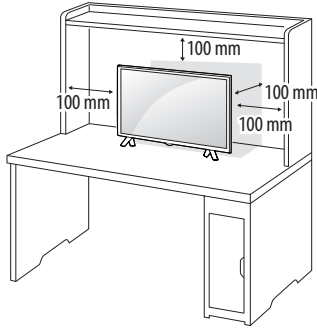

- 2 Csatlakoztassa az AC-DC adaptert és a tápkábelt a fali csatlakozójzatba.

## ⚠ FIGYELEM

- Ne helyezze a TV-t hőforrások közelébe vagy tetejére, mivel ez tüzet vagy egyéb kárt okozhat.
- Mielőtt bedugná a TV tápcsatlakozóját a fali aljzatba, előbb az AC-DC adapterhez csatlakoztassa a TV-készüléket.

## A Kensington biztonsági rendszer használata (opcionális)

(Ez nem minden típusnál érhető el.)

- Az ábra némileg eltérhet az Ön készülékétől. A Kensington biztonsági rendszer csatlakozója a TV hátoldalán található. A felszereléssel és használatával kapcsolatos további információért tekintse meg a Kensington biztonsági rendszerhez mellékelt kézikönyvet, vagy látogasson el a <http://www.kensington.com> honlapra. Csatlakoztassa a Kensington biztonsági rendszer kábelét a TV-hez, illetve az asztalhoz.

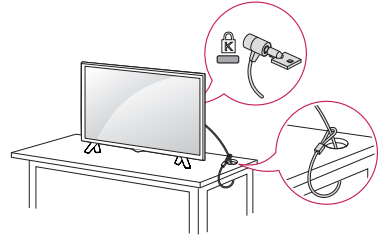

## ! MEGJEGYZÉS

- A Kensington biztonsági rendszer opcionális tartozék. Kiegészítő tartozékokat a legtöbb elektronikai szaküzletben beszerezhet.

# FELSZERELÉS FALRA

A megfelelő szellőzés érdekében hagyjon legalább 100 mm helyet a készülék minden oldalán, valamint a készülék és a fal között. A részletes szerelési útmutatót kérje a forgalmazótól; lásd a döntött rögzítést lehetővé tevő fali konzol felszerelési és beállítási útmutatóját.

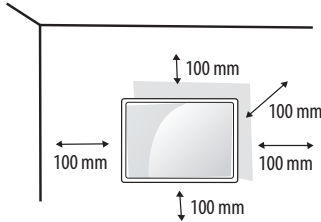

Ha a TV-készüléket falra kívánja szerelni, rögzítse a külön beszerezhető fali tartókonzolt a TV-készülék hátuljához.

Ha a TV-készüléket az opcionális fali konzollal szereli fel, gondosan rögzítse azt, nehogy leessen.

- 1 Ha a szabványosnál hosszabb csavart használ, megsérülhet a TV belseje.
- 2 Ha nem megfelelő csavart használ, a készülék megsérülhet, és leeshet az adott helyről. Ebben az esetben az LG Electronics nem tartozik felelősséggel.

## Külön megvásárolható tartozékok (falikonzol)

| Típus                    | 24TN520S<br>24TN510S | 28TN525S<br>28TN515S |
|--------------------------|----------------------|----------------------|
| Fali konzol (A x B) (mm) | 75 x 75              | 100 x 100            |
| Szabványos csavar        | M4 x L10             |                      |
| Csavarok száma           | 4                    |                      |
| Fali konzol (opcionális) | LSW149               |                      |

## ⚠ FIGYELEM

- A termékhez mellékelt csavart használja. (Típusfüggő)
- Először kapcsolja ki a tápellátást, és csak ezután helyezze át vagy szerelje fel a TV-t. Ellenkező esetben áramütés következhet be.
- Ha a TV-t a mennyezetre vagy ferde falra szereli, az leeshet és súlyos személyi sérülést okozhat.
- Csak az LG által jóváhagyott fali konzolt használjon, és konzultáljon a helyi forgalmazóval vagy más szakemberrel.
- Ne húzza túl a csavarokat, mert azzal megsértheti a TV-készüléket, és a készülékre vonatkozó garancia érvénytelenné válhat.
- A VESA-szabványnak megfelelő csavarokat és fali konzolokat használjon. A garancia nem terjed ki a nem rendeltetészerű használat vagy nem megfelelő tartozék használata által okozott károkra és sérülésekre.
- A csavarhosszágnak a hátsó fedél külső felétől 8 mm alatt kell lennie.

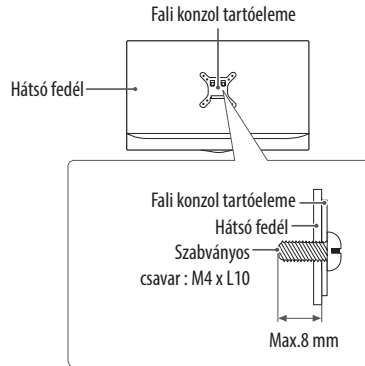

## ⓘ MEGJEGYZÉS

- Olyan csavarokat használjon, amelyek fel vannak tüntetve a VESA-szabvány csavarokra vonatkozó előírásaiban.
- A falikonzol-készlet tartalmazza a szükséges alkatrészeket és egy szerelési útmutatót is.
- A fali konzol opcionális tartozék. Kiegészítő tartozékokat a helyi termékforgalmazótól szerezhet be.
- A csavarok hossza eltérő lehet a fali tartókonzol alapján. Ügyeljen rá, hogy megfelelő hosszúságú csavarokat használjon.
- További információkat a fali konzolhoz mellékelt útmutatóban talál.

# CSATLAKOZÁSOK (ÉRTESÍTÉSEK)

Csatlakoztasson különböző külső eszközöket a TV-készülékhez, és váltson át bemeneti módra a külső eszköz kiválasztásához. Külső eszköz csatlakoztatására vonatkozó további tudnivalókat az egyes eszközök használati útmutatójában talál. A csatlakoztatható külső eszközök: Blu-ray lejátszó, HD-vevőkészülékek, DVD-lejátszók, videomagnók, audiorendszerek, USB-tárolóeszközök, számítógépek, játékeszközök és egyéb külső eszközök.

## ! MEGJEGYZÉS

- A külső eszköz csatlakozása függhet a típustól.
- Csatlakoztassa a külső eszközöket a TV-készülékhez a TV-port sorrendjétől függetlenül.
- Ha Blu-ray/DVD-felvevőn vagy videomagnón rögzít egy TV-műsort, győződjön meg róla, hogy a TV jelbemeneti kábelét a DVD-felvevőn vagy a videomagnón keresztül csatlakoztatta a TV-hez. A felvételre vonatkozó további tudnivalókat a csatlakoztatott eszköz használati útmutatójában találja meg.
- A használatra vonatkozó utasítások a külső berendezés használati útmutatójában található.
- Ha játékeszközt csatlakoztat a TV-készülékhez, használja az adott eszköz saját kábelét.
- Előfordulhat, hogy PC módban felbontással, a függőleges mintával, a kontraszttal vagy a fényerővel kapcsolatos zaj lép fel. Zaj esetén módosítsa a PC-kimenetet más felbontásra, módosítsa a képrfrissítési sebességet más értékre, vagy állítsa be a fényerőt és a kontrasztot a [Kép] menüben, amíg tiszta nem lesz a kép.
- PC-módban előfordulhat, hogy egyes felbontási beállítások a grafikus kártyától függően nem működnek megfelelően.
- Ha a csatlakoztatáshoz vezetékes LAN-t használ, javasoljuk, hogy CAT 7 kábelt használjon. (Csak a(z) LAN port megléte esetén.)
- Az Ethernet kizárólag a 100 Base-T támogatja.
- A HDR (nagy dinamikus tartományú) képeket lehet megtekinteni az internet, valamint USB és HDMI 1.4 kompatibilis eszközök segítségével.

## Az antenna csatlakoztatása

Csatlakoztassa a TV-t egy fali antennaaljzatba egy RF-kábellel (75 Ω). (Nem mellékelt)

- 2-nél több TV használatához használjon jelosztót.
- Nem megfelelő képminőség esetében alkalmazzon jelerősítőt a minőség javítása érdekében.
- Ha a csatlakoztatott antenna használatával a képminőség gyenge, állítsa be az antennát a megfelelő irányba.
- Az antennakábel és az átalakító nem tartozék.

## Műholdvevő csatlakoztatása

(Csak műholdvevővel rendelkező típusoknál)

Csatlakoztassa a TV-készüléket a műholdvevő antennához tartozó aljzathoz RF kábellel (75 Ω).

## CI-modul csatlakoztatása

(Típusfüggő)

A kódolt (fizetős) szolgáltatások megtekintése digitális TV üzemmódban.

- Győződjön meg arról, hogy a CI-modult a megfelelő irányban helyezte be a PCMCIA kártyanyílásba. Ha a modul nem megfelelően helyezte be, azzal károsíthatja a TV-készüléket és a PCMCIA kártyanyílást.
- Ha a CI+ CAM csatlakoztatása után a tévé nem játszik le sem video-, sem audiotartalmat, vegye fel a kapcsolatot a földi sugárzású/kábel/műholdas adás szolgáltatójával.



## PC csatlakoztatása

Váltson bemeneti módot, hogy a HDMI-bemenet segítségével csatlakozzon a számítógéphez.

 (BEMENET) (Távírányító) ⇨ [Otthoni irányítópult] ⇨ [SZERKESZTÉS] ⇨ Válassza az IKON lehetőséget ⇨ [MENTÉS]

## Egyéb csatlakozások

Csatlakoztasson külső eszközöket TV-jéhez. A legjobb kép- és hangminőség érdekében a külső eszközöket HDMI-kábellel csatlakoztassa a TV-hez. Egyes kábeleket külön kell megvásárolni.

- Az USB-port 0,5 A áramerősséget támogat. Amennyiben merevlemez esetén ennél több elektromos áramra lenne szüksége, használja a különálló hálózati adaptert.

### ! MEGJEGYZÉS

- Támogatott HDMI hangformátum: (Típusfüggő)

DTS (44,1 kHz / 48 kHz / 88,2 kHz / 96 kHz), DTS HD (44,1 kHz / 48 kHz / 88,2 kHz / 96 kHz / 176,4 kHz / 192 kHz), Dolby Digital / Dolby Digital Plus (32 kHz / 44,1 kHz / 48 kHz), PCM (32 kHz / 44,1 kHz / 48 kHz / 96 kHz / 192 kHz)

## TÁVIRÁNYÍTÓ

A használati útmutatóban található leírások a távirányító gombjai alapján készültek. Kérjük, figyelmesen olvassa el az útmutatót, és annak megfelelően használja a TV-készüléket.

Az elemek cseréjéhez nyissa ki az elemtartó fedelét, majd cserélje ki az (1,5 V AAA) elemeket, ügyelve a rekesz belsejében található megfelelő (+) és (-) jelzésű végekre, majd zárja be az elemtartó fedelét. Az elemeket a behelyezéssel fordított sorrendben kell kivenni.

### ⚠ FIGYELEM

- Ne használjon együtt régi és új elemeket, mert az károsíthatja a távirányítót.
- Egyes értékesítési piacokon a távirányító nem képezi a csomag részét.

A távirányítót mindig a TV érzékelője felé kell tartani.

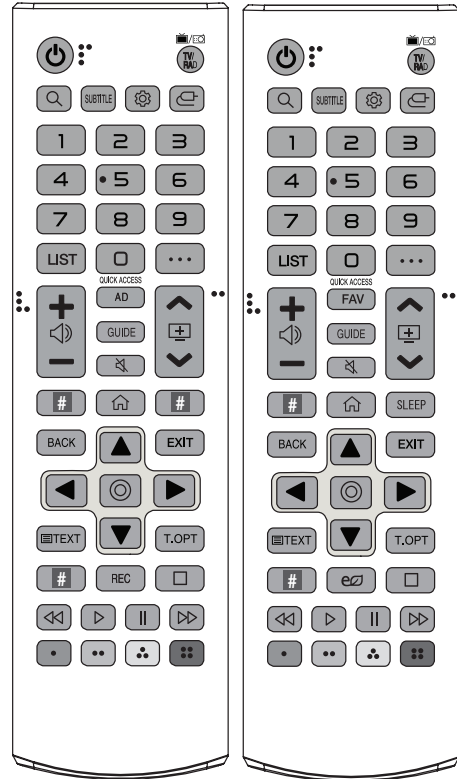

(A modelltől és a régiótól függően előfordulhat, hogy bizonyos gombok és szolgáltatások nem elérhetőek.)

**1 A használathoz tartsa lenyomva a gombot 3 másodpercnél tovább.**

 **(BE-/KIKAPCSOLÓ GOMB)** A TV be- és kikapcsolása.

**TV/RAD,**  A rádió-, TV- és DTV-csatorna kiválasztása.

 **(KERESÉS)** Tartalmak (például: TV-műsorok, filmek vagy egyéb videók) kereséséhez írja be a keresendő kifejezést a webes keresőmezőbe.

**SUBTITLE** Digitális üzemmódban a preferált feliratozás megjelenítése.

 **(Gyorsbeállítások)** A Gyorsbeállítások megnyitása.

 **(BEMENET)** A bemeneti jelforrás módosítása.

**Számos gombok** Számok bevitelére szolgálnak.

<sup>1</sup> Hozzáférés a [Gyorssegély] funkcióhoz.

**LIST** Megjeleníti az elmentett programok listáját.

... **(TOVÁBBI LEHETŐSÉGEK)** További távirányító funkciók megjelenítése.

**QUICK ACCESS**<sup>1</sup> GYORS HOZZÁFÉRÉS szerkesztése.

- A GYORS HOZZÁFÉRÉS funkció lehetővé teszi egy tetszőleges alkalmazás vagy Live TV megnyitását a számozott gombok lenyomása és lenyomva tartása által.

 A hangerő szabályozása.

**AD** Az audio leírások funkció bekapcsol.

**FAV** A kedvenc csatornalista megjelenítése.

**GUIDE** A programkalauz megjelenítése.

 **(NÉMÍTÁS)** Az összes hang elnémítása.

 **(NÉMÍTÁS)**<sup>1</sup> A [Kis. leh.] menü megnyitása.

   Tallózás a mentett programok között.

 **Streaming szolgáltatások gombjai** Csatlakozik a videostreaming szolgáltatáshoz.

 **(FŐMENÜ)** A Otthon megnyitása.

 **(FŐMENÜ)**<sup>1</sup> Megjeleníti az előzményeket.

**SLEEP** Alvásidő beállítása.

**BACK** Visszatérés az előző szintre.

**EXIT** Az összes képernyőmenü törlése a képernyőről és visszatérés TV üzemmódba.

**Navigációs gombok (fel/le/balra/jobbra)** Görgetés a menüpontok és beállítások között.

 **(OK)** Menük vagy opciók kiválasztása, illetve a bevitt adatok jóváhagyása.

 **TEXT, T.OPT (Teletext gombok)** A Teletext funkció vezérlőgombjai.

**REC** Felvétel megkezdése és a felvétel menü megjelenítése. Ez a TV nem támogatja a rögzítés funkciót.



 **(Energiatakarékos üzemmód)** A képernyő fényerejének beállítása az energiafogyasztás csökkentése érdekében.

     **(Vezérlőgombok)** Vezérlőgombok a médiatartalmakhoz.

    Ezek egyes menük alatt speciális funkciókat jelenítenek meg.

## HASZNÁLATI ÚTMUTATÓ

A TV-vel kapcsolatban további információk olvashatók a termékhez tartozó HASZNÁLATI ÚTMUTATÓBAN.

- A HASZNÁLATI UTASÍTÁS megnyitása  →  (  ) → [Általános] → [A TV leírása] → [Felhasználói segédlet]

# KARBANTARTÁS

## A TV tisztítása

A TV-t rendszeresen meg kell tisztítani, hogy folyamatosan hibátlanul tudjon működni és minél hosszabb legyen az élettartama.

- Először győződjön meg arról, hogy kikapcsolta-e a főkapcsolót és hogy a tápkábelt és a többi kábelt kihúzta-e.
- Ha a TV-t huzamosabb ideig nem használja, húzza ki a tápkábelt a fali aljzattól a lehetséges villámlás vagy feszültségingadozás által okozott károsodás megelőzése érdekében.

## Képernyő, keret, készülékház és állvány

Por vagy enyhe szennyeződés eltávolításához törölje át a felületet száraz, tiszta, puha törülközővel.

Jelentősebb szennyeződés eltávolításához törölje át a felületet tiszta vízzel vagy hígított, enyhe tisztítószerrel megnedvesített, puha törülközővel. Azt követően azonnal törölje át egy tiszta, száraz ruhával.

- Mindig tartózkodjon a képernyő megérintésétől, mert azzal a képernyő sérülését idézheti elő.
- A képernyő felszínét nem szabad megnyomni, megdörzsölni vagy megütni körömmel vagy éles tárggyal, ez ugyanis megkarcolhatja a képernyőt, és torzulást is okozhat a képen.
- Ne használjon semmilyen vegyszert, mert károsíthatják a készüléket.
- Ne permetezzen folyadékot a felületre. Ha víz kerül a TV-készülékbe, az tüzet, áramütést vagy meghibásodást okozhat.

## Tápkábel

Rendszeresen távolítsa el a tápkábelen összegyűlt port és szennyeződést.

## A „képbeégés” vagy „beégés” megelőzése a TV képernyőjén

- Ha a TV képernyője hosszú ideig ugyanazt az állóképet jeleníti meg, az nyomot hagy és torzulást okoz a képernyőn. Ez a „képbeégés” vagy „beégés” jelensége, melyre a garancia nem terjed ki.
- Ha a TV-készülék képaránya hosszú ideig 4:3 értékre van beállítva, a képernyő két szélén képbeégés jöhet létre.
- A szellemkép megelőzése érdekében próbálja meg elkerülni, hogy a TV-képernyőn hosszú időn keresztül (LCD esetén 2 vagy több órán át) ugyanaz az állókép jelenjen meg.

# HIBAEELHÁRÍTÁS

## A TV nem irányítható a távirányítóval.

- Ellenőrizze a készüléken a távirányító érzékelőjét, majd próbálkozzon újra.
- Ellenőrizze, hogy nincs-e a jelet akadályozó tárgy a készülék és a távirányító között.
- Ellenőrizze, hogy az elemek továbbra is működnek-e és megfelelően be vannak-e helyezve (+ - +, - - -).

## Nem látható kép és nem hallható hang.

- Ellenőrizze, be van-e kapcsolva a készülék.
- Ellenőrizze, a tápkábel csatlakozik-e a fali aljzatba.
- Más készülékek csatlakoztatásával ellenőrizze, hogy hibás-e a fali aljzat.

## A TV hirtelen kikapcsol.

- Ellenőrizze az energiaellátás beállításait. A tápellátás zavara állhat fenn.
- Ellenőrizze, hogy nincs-e bekapcsolva az automatikus kikapcsolás funkció az időre vonatkozó beállításoknál.
- Ha a TV bekapcsolt állapotba közben nincs jel, a TV 15 perces inaktív állapotot követően automatikusan kikapcsol.

## A számítógéphez való csatlakozásnál (HDMI) nincs felfedezhető jel.

- A távirányító segítségével kapcsolja ki, majd újra be a készüléket.
- Csatlakoztassa ismét az HDMI kábelt.
- Indítsa újra a számítógépet, úgy, hogy a TV-készülék már be van kapcsolva.

# MŰSZAKI ADATOK

A fenti termékjellemzők a termék funkcióinak továbbfejlesztése miatt előzetes értesítés nélkül megváltozhatnak.

| Típusok         | Méretek (S x M x M) (mm) |                      | Tömeg (kg) |                | Energiafogyasztás<br>(Gyári beállítások szerint) | Tápfeszültségigény |
|-----------------|--------------------------|----------------------|------------|----------------|--|--------------------|
|                 | Állvánnyal               | Állvány nélkül       | Állvánnyal | Állvány nélkül |  |                    |
| <b>28TN525S</b> | 649,5 x 150,0 x 420,9    | 649,5 x 78,4 x 394,3 | 3,57       | 3,53           | 28 W   | 19V --- 2,0 A      |
| <b>28TN515S</b> | 649,5 x 187,5 x 448,3    | 649,5 x 78,4 x 394,3 | 3,88       | 3,53           | 28 W   | 19V --- 2,0 A      |
| <b>24TN520S</b> | 563,1 x 150,1 x 367      | 563,1 x 58 x 340,9   | 3,3        | 3,25           | 25 W   | 19V --- 2,0 A      |
| <b>24TN510S</b> | 563,1 x 148,6 x 393,8    | 563,1 x 58 x 340,9   | 3,6        | 3,25           | 25 W   | 19V --- 2,0 A      |

## Vezeték nélküli modul specifikációi

| Vezeték nélküli modul (LGSBWAC92) specifikációi                 |                              |
|---|------------------------------|
| Vezeték nélküli LAN (IEEE 802.11a/b/g/n/ac)                     |                              |
| Frekvencia-tartomány  | Kimeneti teljesítmény (max.) |
| 2400 - 2483,5 MHz   | 18 dBm                       |
| 5150 - 5725 MHz   | 18 dBm                       |
| 5725 - 5850 MHz (Az Európai Unió kívüli országokra vonatkozóan) | 12 dBm                       |
| Bluetooth   |                              |
| Frekvencia-tartomány  | Kimeneti teljesítmény (max.) |
| 2400 - 2483,5 MHz   | 8 dBm                        |

Mivel a sávcatornák országonként eltérhetnek, a felhasználó nem változtathatja meg vagy állíthatja be a működési frekvenciát. Ezt a terméket a regionális frekvenciátáblázat szerint állították be.

A felhasználó biztonsága érdekében mind a felszerelés, mind a működtetés közben legalább 20 cm távolságot ajánlott tartani a készüléktől.

\* Az "IEEE 802.11ac" nem érhető el minden országban.

|                      |  |
|----------------------|--|
| <b>AC-DC adapter</b> | <b>28TN525S, 28TN515S</b><br><b>24TN520S, 24TN510S</b>   |
|                      | Gyártó: Lien Chang<br>Típus: LCAP16B-E, LCAP21C<br>Gyártó: Honor                                 |
|                      | Típus: ADS-45FSN-19 19040GPG<br>Bemenet: AC 100 – 240 V ~ 50/60 Hz<br>Kimenet: DC 19 V --- 2,1 A |

|   |                             |
|---|-----------------------------|
| <b>CI-modulméret (Szél,× Mag,× Mély,)</b> | 100,0 mm x 55,0 mm x 5,0 mm |
|---|-----------------------------|

|                              |                              |                 |
|------------------------------|------------------------------|-----------------|
| <b>Környezeti feltételek</b> | <b>Üzemi hőmérséklet</b>     | 0 °C ~ 40 °C    |
|                              | <b>Üzemi páratartalom</b>    | Legfeljebb 80 % |
|                              | <b>Tárolási hőmérséklet</b>  | -20 °C ~ 60 °C  |
|                              | <b>Tárolási páratartalom</b> | Legfeljebb 85 % |

**(Országtól függően)**

|  | <b>Digitális TV</b> |   |              | <b>Analóg TV</b>                  |
|--|---------------------|---|--------------|-----------------------------------|
|  | <b>Műhold</b>       | <b>Földfelszíni</b>   | <b>Kábel</b> | <b>Földfelszíni / Kábel</b>       |
| <b>Televíziós rendszer</b>                 | DVB-S/S2*           | DVB-T<br>DVB-T2*  | DVB-C        | PAL/SECAM B/G, D/K, I,<br>SECAM L |
| <b>Programlefedettség</b>                  | 950 ~ 2150 Mhz      | VHF III: 174 ~ 230 Mhz<br>UHF IV: 470 ~ 606 Mhz<br>UHFV: 606 ~ 862 Mhz<br>II. S-sáv: 230 ~ 300 Mhz<br>III. S-sáv: 300 ~ 470 Mhz | 46 ~ 890 Mhz | 46 ~ 862 Mhz                      |
| <b>Tárolható programok maximális száma</b> | 6000                | 3000  |              |                                   |
| <b>Külső antenna impedanciája</b>          | 75 Ω                |   |              |                                   |

\* Csak DVB-T2/C/S2 támogatású típusoknál.







## VIGYÁZAT!

Ne helyezze a tévékészüléket instabil helyre. A tévékészülék leeshet, és veszélyes sérüléseket vagy halált okozhat. Számos baleset és sérülés –ami főleg a gyerekeket érinti – könnyen elkerülhető az alábbi egyszerű óvintézkedések betartásával:

- A tévékészülék gyártója által ajánlott szekrényt vagy állványt használjon.
- Kizárólag olyan bútort használjon, amely biztonságosan képes megtartani a tévékészüléket.
- Ügyeljen rá, hogy a tévékészülék ne lógjon le a bútorról.
- Ha a tévékészüléket magas bútorra helyezi (pl. szekrényre vagy könyvespolcra), akkor gondoskodjon a bútor és a tévékészülék megfelelő rögzítéséről.
- Ne helyezzen ruhát vagy egyéb anyagot a tévékészülék és a bútor közé.
- Hívja fel a gyerekek figyelmét arra, hogy veszélyes felmászniuk a bútorra, hogy elérjék a tévékészüléket vagy a vezérlőket.

A tévékészülék karbantartásakor vagy áthelyezésekor szintén a fentebbi szempontokat kell figyelembe venni.

## Jelek

|   |   |
|---|---|
|  | Váltóáramot jelent (AC).                  |
|  | Egyenáramot jelent (DC).                  |
|  | Class II berendezést jelent.              |
|  | Készüléti állapotot jelent.               |
|  | Bekapcsolt állapotot jelent (tápellátás). |
|  | Veszélyes feszültséget jelent.            |



A készülék típuszáma és sorozatszám a termék hátlapján és egyik oldalán látható.

Jegyezze fel őket ide arra az esetre, ha a jövőben esetleg javításra lenne szükség.

Típus

---

Sorozatszám

---